

# 1. Éléments de toiture inclinée

## SlimFix® R

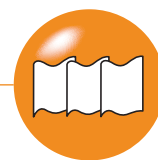

Éléments sandwichs constructifs avec nervures longitudinales intégrées

### INFORMATION SUR LE PRODUIT

|                    |  |
|--------------------|--|
| <b>Application</b> | Toiture inclinées à pannes sous une couverture de tuiles, d'ardoises ou de tôle ondulée, pour habitations ou bâtiments utilitaires, catégorie climatique 3 incluse. <ul style="list-style-type: none"> <li>Type 3/3: avec panneau en aggloméré de construction en 3 mm</li> <li>Type 8/8: avec panneau en aggloméré de construction en 8 mm</li> </ul> |
| <b>Largeur</b>     | 1020 mm  |
| <b>Longueur</b>    | Sur spécification de 2000 à 7520 mm  |

### GAMME DE PRODUITS

| Classe R <sub>c</sub>                        | 2.5              |                  | 3.0              |                  | 3.5              |                  | 4.0              |                  | 4.5              |                  | 5.0              |                  | 5.5              |                  | 6.3              |                  | 7.0              |                  |
|--|------------------|------------------|------------------|------------------|------------------|------------------|------------------|------------------|------------------|------------------|------------------|------------------|------------------|------------------|------------------|------------------|------------------|------------------|
| Valeur R <sub>c</sub> en m <sup>2</sup> K/W* | 2,50             | 2,57             | 3,04             | 3,11             | 3,60             | 3,57             | 4,14             | 4,14             | 4,65             | 4,71             | 5,14             | 5,22             | 5,67             | 5,74             | 6,44             | 6,51             | 7,20             | 7,28             |
| Valeur U <sub>c</sub> en W/m <sup>2</sup> K  | 0,40             | 0,39             | 0,33             | 0,32             | 0,28             | 0,28             | 0,24             | 0,24             | 0,22             | 0,21             | 0,19             | 0,19             | 0,18             | 0,17             | 0,16             | 0,15             | 0,14             | 0,14             |
| Type   | SlimFix 2.5 3/3R | SlimFix 2.5 8/8R | SlimFix 3.0 3/3R | SlimFix 3.0 8/8R | SlimFix 3.5 3/3R | SlimFix 3.5 8/8R | SlimFix 4.0 3/3R | SlimFix 4.0 8/8R | SlimFix 4.5 3/3R | SlimFix 4.5 8/8R | SlimFix 5.0 3/3R | SlimFix 5.0 8/8R | SlimFix 5.5 3/3R | SlimFix 5.5 8/8R | SlimFix 6.3 3/3R | SlimFix 6.3 8/8R | SlimFix 7.0 3/3R | SlimFix 7.0 8/8R |
| Épaisseur d'éléments en mm**                 | 82               | 92               | 98               | 108              | 116              | 123              | 132              | 140              | 147              | 157              | 162              | 172              | 178              | 188              | 201              | 211              | 224              | 234              |
| Poids en kg/m <sup>2</sup> (approx.)         | 8,6              | 15,8             | 8,9              | 16,1             | 9,2              | 16,4             | 9,5              | 16,7             | 9,7              | 16,9             | 10               | 17,2             | 10,3             | 17,5             | 10,7             | 17,9             | 11,1             | 18,3             |
| Délai max. de livraison en jours             | 7                | 7                | 7                | 7                | 7                | 7                | 7                | 7                | 7                | 7                | 7                | 7                | 7                | 7                | 7                | 7                | 7                | 7                |
| Prix par m <sup>2</sup>                      | 56,90            | 63,90            | 64,20            | 71,20            | 69,70            | 76,70            | 77,45            | 84,45            | 83,90            | 90,90            | 88,75            | 95,75            | 92,35            | 99,35            | 96,75            | 103,75           | 106,85           | 113,85           |

\* Valeur R<sub>c</sub> conform NEN 1068. \*\* L'épaisseur de l'élément n'inclut pas la contre-latte de 20 mm.

### COMPOSITION DU PRODUIT

|                             |  |
|-----------------------------|--|
| <b>Face externe</b>         | Panneau en aggloméré de construction en 3 ou 8 mm conform EN 312, face extérieure avec revêtement orange, avec 3 contre-lattes de 20 x 30 mm |
| <b>Matériau d'isolation</b> | EPS <sup>HR</sup> -SE avec capacité d'isolation améliorée  |
| <b>Face interne</b>         | Panneau en aggloméré de construction en 3 ou 8 mm conform EN 312, face intérieure pourvu d'une face visible blanche                          |
| <b>Finition des bords</b>   | Avec nervures longitudinales intégrées, latte de gouttière   |

# SlimFix® R

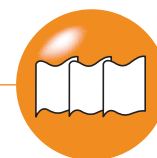

## Éléments sandwichs constructifs avec nervures longitudinales intégrées

### ACCESSOIRES

| Matériau                                    | Unité  | Prix                |
|---|--|---------------------|
| Couvre-joint hermétique 4 m botte / 4 pcs   | nombre de metres carres utiles par unite approx. 16 m <sup>2</sup> | m <sup>1</sup> 2,40 |
| Couvre-joint hermétique 5 m botte / 4 pcs   | nombre de metres carres utiles par unite approx. 20 m <sup>2</sup> | m <sup>1</sup> 2,40 |
| Couvre-joint hermétique 6 m botte / 4 pcs   | nombre de metres carres utiles par unite approx. 24 m <sup>2</sup> | m <sup>1</sup> 2,40 |
| Couvre-joint hermétique 7,5 m botte / 4 pcs | nombre de metres carres utiles par unite approx. 30 m <sup>2</sup> | m <sup>1</sup> 2,40 |
| Ruban adhésif hermétique                    | rouleau / 60 mm x 25 m   | 35,80               |
| Ruban adhésif hermetique                    | rouleau / 150 mm x 25 m  | 80,25               |
| Amorce de butyle et de bitume               | boîte / 1 l  | 23,45               |
| Laque blanche                               | boîte / 250 ml   | 14,15               |

### FIXATION

| Matériau  | Unité      | Prix    | Nombre de mètres carrés utiles par unité (approx.) |                  |                  |                  |                  |                  |                  |                  |                  |                  |                  |                  |                  |                  |                  |                  |                  |                  |
|-----------|------------|---------|--|------------------|------------------|------------------|------------------|------------------|------------------|------------------|------------------|------------------|------------------|------------------|------------------|------------------|------------------|------------------|------------------|------------------|
|           |            |         | SlimFix 2.5 3/3R                                   | SlimFix 2.5 8/8R | SlimFix 3.0 3/3R | SlimFix 3.0 8/8R | SlimFix 3.5 3/3R | SlimFix 3.5 8/8R | SlimFix 4.0 3/3R | SlimFix 4.0 8/8R | SlimFix 4.5 3/3R | SlimFix 4.5 8/8R | SlimFix 5.0 3/3R | SlimFix 5.0 8/8R | SlimFix 5.5 3/3R | SlimFix 5.5 8/8R | SlimFix 6.3 3/3R | SlimFix 6.3 8/8R | SlimFix 7.0 3/3R | SlimFix 7.0 8/8R |
| Vis       | 160xØ6     | bte/100 | 47,75  | 50               | 55               | 50               |                  |                  |                  |                  |                  |                  |                  |                  |                  |                  |                  |                  |                  |                  |
|           | 180xØ6     | bte/100 | 56,20  |                  |                  |                  | 55               | 50               |                  |                  |                  |                  |                  |                  |                  |                  |                  |                  |                  |                  |
|           | 200xØ6     | bte/100 | 60,00  |                  |                  |                  |                  |                  | 55               | 50               |                  |                  |                  |                  |                  |                  |                  |                  |                  |                  |
|           | 220xØ6     | bte/100 | 70,55  |                  |                  |                  |                  |                  |                  |                  | 55               | 50               | 55               |                  |                  |                  |                  |                  |                  |                  |
|           | 240xØ6     | bte/100 | 85,05  |                  |                  |                  |                  |                  |                  |                  |                  | 55               | 50               | 55               |                  |                  |                  |                  |                  |                  |
|           | 260xØ6     | bte/100 | 96,25  |                  |                  |                  |                  |                  |                  |                  |                  |                  |                  |                  | 50               | 55               | 50               |                  |                  |                  |
|           | 280xØ6     | bte/100 | 103,75   |                  |                  |                  |                  |                  |                  |                  |                  |                  |                  |                  |                  |                  | 55               |                  |                  |                  |
|           | 300xØ6     | bte/100 | 109,45   |                  |                  |                  |                  |                  |                  |                  |                  |                  |                  |                  |                  |                  |                  | 50               | 55               |                  |
| Rondelles | sachet/100 | 11,15   | 275  | 550              | 275              | 550              | 275              | 550              | 275              | 550              | 275              | 550              | 275              | 550              | 275              | 550              | 275              | 550              | 275              | 550              |

### INSONORISATION

#### Insonorisation

Pour plus d'information, veuillez consulter la brochure ou notre site internet.

### INFORMATION SUPPLÉMENTAIRE

|                     |   |   |       |
|---------------------|---|---|-------|
| Supplément longueur | Longueur entre 1000 et 2000 mm (Longueur < 3200 mm délais de livraison + 2 jours) | Avec latte de gouttière, supplément par élément | 30,00 |
|                     |   | Sans latte de gouttière, supplément par élément | 20,00 |
| Livraison franco    | À partir de 100 m <sup>2</sup> , déchargé   |   |       |

### SOLUTIONS FLEXIBLES/SUR MESURE

Voir pages 12.

# SlimFix® L

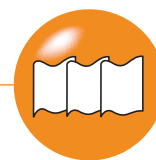

## Éléments sandwichs constructifs avec chevrons longitudinaux en bois

### INFORMATION SUR LE PRODUIT

|                    |  |
|--------------------|--|
| <b>Application</b> | Toiture inclinées à pannes sous une couverture de tuiles, d'ardoises ou de tôle ondulée, pour habitations ou bâtiments utilitaires, catégorie climatique 3 incluse. <ul style="list-style-type: none"> <li>Type 3/3L: avec panneau en aggloméré de construction en 3 mm</li> <li>Type 8/8L: avec panneau en aggloméré de construction en 8 mm érieure</li> </ul> |
| <b>Largeur</b>     | 1020 mm  |
| <b>Longueur</b>    | Sur spécification de 2000 à 7520 mm  |

### GAMME DE PRODUITS

| Classe R <sub>c</sub>                        | 2.5              |                  | 3.0              |                  | 3.5              |                  | 4.0              |                  | 4.5              |                  | 5.0              |                  | 5.5              |                  | 6.3              |                  | 7.0              |                  |
|--|------------------|------------------|------------------|------------------|------------------|------------------|------------------|------------------|------------------|------------------|------------------|------------------|------------------|------------------|------------------|------------------|------------------|------------------|
| Valeur R <sub>c</sub> en m <sup>2</sup> K/W* | 2,56             | 2,56             | 3,05             | 3,05             | 3,57             | 3,63             | 4,04             | 4,10             | 4,64             | 4,70             | 5,10             | 5,16             | 5,54             | 5,60             | 6,40             | 6,46             | 7,12             | 7,10             |
| Valeur U <sub>c</sub> en W/m <sup>2</sup> K  | 0,39             | 0,39             | 0,33             | 0,33             | 0,28             | 0,28             | 0,25             | 0,24             | 0,22             | 0,21             | 0,20             | 0,19             | 0,18             | 0,18             | 0,16             | 0,15             | 0,14             | 0,14             |
| Type   | SlimFix 2.5 3/3L | SlimFix 2.5 8/8L | SlimFix 3.0 3/3L | SlimFix 3.0 8/8L | SlimFix 3.5 3/3L | SlimFix 3.5 8/8L | SlimFix 4.0 3/3L | SlimFix 4.0 8/8L | SlimFix 4.5 3/3L | SlimFix 4.5 8/8L | SlimFix 5.0 3/3L | SlimFix 5.0 8/8L | SlimFix 5.5 3/3L | SlimFix 5.5 8/8L | SlimFix 6.3 3/3L | SlimFix 6.3 8/8L | SlimFix 7.0 3/3L | SlimFix 7.0 8/8L |
| Épaisseur d'éléments en mm**                 | 90               | 98               | 107              | 115              | 125              | 135              | 141              | 151              | 162              | 172              | 178              | 188              | 193              | 203              | 223              | 233              | 248              | 255              |
| Poids en kg/m <sup>2</sup> (approx.)         | 10,1             | 17,2             | 10,7             | 17,8             | 11,4             | 18,6             | 12,0             | 19,2             | 12,8             | 20,0             | 13,4             | 20,6             | 13,9             | 21,1             | 15,0             | 22,2             | 16,0             | 23,1             |
| Délai max. de livraison en jours             | 10               | 10               | 10               | 10               | 10               | 10               | 10               | 10               | 10               | 10               | 10               | 10               | 10               | 10               | 10               | 10               | 10               | 10               |
| Prix par m <sup>2</sup>                      | 66,90            | 73,90            | 74,20            | 81,20            | 79,70            | 86,70            | 87,45            | 94,45            | 93,90            | 100,90           | 98,75            | 105,75           | 102,35           | 109,35           | 106,75           | 113,75           | 116,85           | 123,85           |

\* Valeur R<sub>c</sub> conform NEN 1068. \*\* L'épaisseur de l'élément n'inclut pas la contre-latte de 20 mm.

### COMPOSITION DU PRODUIT

|                             |  |
|-----------------------------|--|
| <b>Face externe</b>         | Panneau en aggloméré de construction en 3 ou 8 mm conform EN 312, face extérieure avec revêtement orange, avec 3 contre-lattes de 20 x 30 mm |
| <b>Matériau d'isolation</b> | EPS <sup>HR</sup> -SE avec capacité d'isolation améliorée  |
| <b>Face interne</b>         | Panneau en aggloméré de construction en 3 ou 8 mm conform EN 312, face intérieure pourvu d'une face visible blanche                          |
| <b>Finition des bords</b>   | Avec chevrons longitudinaux (type L), latte de gouttière   |

### ACCESSOIRES

| Matériau                                    |  | Unité                   | Prix  |
|---|--|-------------------------|-------|
| Couvre-joint hermétique 4 m botte / 4 pcs   | nombre de metres carres utiles par unite approx. 16 m <sup>2</sup> | m <sup>1</sup>          | 2,40  |
| Couvre-joint hermétique 5 m botte / 4 pcs   | nombre de metres carres utiles par unite approx. 20 m <sup>2</sup> | m <sup>1</sup>          | 2,40  |
| Couvre-joint hermétique 6 m botte / 4 pcs   | nombre de metres carres utiles par unite approx. 24 m <sup>2</sup> | m <sup>1</sup>          | 2,40  |
| Couvre-joint hermétique 7,5 m botte / 4 pcs | nombre de metres carres utiles par unite approx. 30 m <sup>2</sup> | m <sup>1</sup>          | 2,40  |
| Ruban adhésif hermétique                    |  | rouleau / 60 mm x 25 m  | 35,80 |
| Ruban adhésif hermetique                    |  | rouleau / 150 mm x 25 m | 80,25 |
| Amorce de butyle et de bitume               |  | boîte / 1 l             | 23,45 |
| Laque blanche                               |  | boîte / 250 ml          | 14,15 |

## SlimFix® L

Éléments sandwichs constructifs avec chevrons longitudinaux en bois

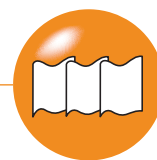

## FIXATION

| Matériau  | Unité      | Prix     | Nombre de mètres carrés utiles par unité (approx.) |                  |                  |                  |                  |                  |                  |                  |                  |                  |                  |                  |                  |                  |                  |                  |                  |                  |
|-----------|------------|----------|--|------------------|------------------|------------------|------------------|------------------|------------------|------------------|------------------|------------------|------------------|------------------|------------------|------------------|------------------|------------------|------------------|------------------|
|           |            |          | SlimFix 2.5 3/3L                                   | SlimFix 2.5 8/8L | SlimFix 3.0 3/3L | SlimFix 3.0 8/8L | SlimFix 3.5 3/3L | SlimFix 3.5 8/8L | SlimFix 4.0 3/3L | SlimFix 4.0 8/8L | SlimFix 4.5 3/3L | SlimFix 4.5 8/8L | SlimFix 5.0 3/3L | SlimFix 5.0 8/8L | SlimFix 5.5 3/3L | SlimFix 5.5 8/8L | SlimFix 6.3 3/3L | SlimFix 6.3 8/8L | SlimFix 7.0 3/3L | SlimFix 7.0 8/8L |
| Vis       | 160xØ6     | 1bte/100 | 47,75  | 35               | 50               |                  |                  |                  |                  |                  |                  |                  |                  |                  |                  |                  |                  |                  |                  |                  |
|           | 180xØ6     | 1bte/100 | 56,20  |                  |                  | 35               | 50               |                  |                  |                  |                  |                  |                  |                  |                  |                  |                  |                  |                  |                  |
|           | 200xØ6     | 1bte/100 | 60,00  |                  |                  |                  |                  | 35               | 50               |                  |                  |                  |                  |                  |                  |                  |                  |                  |                  |                  |
|           | 220xØ6     | 1bte/100 | 70,55  |                  |                  |                  |                  |                  |                  | 35               | 50               |                  |                  |                  |                  |                  |                  |                  |                  |                  |
|           | 240xØ6     | 1bte/100 | 85,05  |                  |                  |                  |                  |                  |                  |                  |                  | 35               | 50               |                  |                  |                  |                  |                  |                  |                  |
|           | 260xØ6     | 1bte/100 | 96,25  |                  |                  |                  |                  |                  |                  |                  |                  |                  |                  | 35               | 50               |                  |                  |                  |                  |                  |
|           | 280xØ6     | 1bte/100 | 103,75   |                  |                  |                  |                  |                  |                  |                  |                  |                  |                  |                  |                  | 35               | 50               |                  |                  |                  |
|           | 300xØ6     | 1bte/100 | 109,45   |                  |                  |                  |                  |                  |                  |                  |                  |                  |                  |                  |                  |                  |                  | 35               | 50               | 40               |
| Rondelles | sachet/100 | 11,15    | 75   | 275              | 75               | 275              | 75               | 275              | 75               | 275              | 75               | 275              | 75               | 275              | 75               | 275              | 75               | 275              | 40               | 60               |

## INSONORISATION

## Insonorisation

Pour plus d'information, veuillez consulter la brochure ou notre site internet.

## INFORMATION SUPPLÉMENTAIRE

|                     |   |   |       |
|---------------------|---|---|-------|
| Supplément longueur | Longueur entre 1000 et 2000 mm (Longueur < 3200 mm délais de livraison + 2 jours) | Avec latte de gouttière, supplément par élément | 30,00 |
|                     |   | Sans latte de gouttière, supplément par élément | 20,00 |
| Livraison franco    | À partir de 100 m <sup>2</sup> , déchargé   |   |       |

## SOLUTIONS FLEXIBLES/SUR MESURE

Voir pages 12.

# SlimFix® Flex



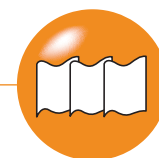

Des solutions sur mesure avec les éléments de toiture SlimFix®

| Solutions spéciales et sur mesure  | Remarque / exécution  | Délai de livraison supplémentaire en jours | Supplément de prix  | SlimFix R | SlimFix L | SlimFix Solar |
|--|---|--|---|-----------|-----------|---------------|
|  Élément de saillie de gouttière avec une préfabrication pour un surplomb du toit | Possible à partir de R <sub>C</sub> 5.0                                     | 2  | 99,00 / élément   | •         | •         | •             |
|  Élément de saillie de gouttière avec chevrons longitudinaux                      | Toujours dans la largeur de 1020 mm   | 2  | 36,75 / pièce   | •         |           | •*            |
|  |   | -  | gratuite  |           | •         |               |
|  Élément de saillie de gouttière avec une niche pour le mur                       | Avec encoche de 50x227 mm, possible à partir de R <sub>C</sub> 5.0          | 2  | 33,50 / élément   | •         |           | •             |
|  Pose de fenêtre de toit  |   | 2  | 82,25 / pièce   | •         | •         | •             |
|  Rénovation de gouttières*   | Possible à partir de R <sub>C</sub> 3.0                                     | 2  | Longueur ≥ 1,5 m: 46.60/élém.<br>Longueur < 1,5 m: 125,00/élém. | •****     | •         | •****         |
|  Rénovation de flotteurs*   | Possible à partir de R <sub>C</sub> 4.5                                     | 2  | Longueur ≥ 1,5 m: 46.60/élém.<br>Longueur < 1,5 m: 125,00/élém. | •****     | •         | •****         |
|  Coupe de faîte positive  | De 5° à 45° par incréments de 1°<br>De 45° jusqu'à 60° par incréments de 1° | -  | gratuite  | •         | •         | •             |
|  |   | 2  | gratuite  | •         | •         | •             |
|  Coupe de faîte négative  | De 5° jusqu'à 60° par incréments de 1° (voir aussi page 13)                 | 2  | gratuite  | •         | •         | •             |
|  Coupe de gouttière positive  | De 5° jusqu'à 60° par incréments de 1° (voir aussi page 13)                 | 2  | 4,20 / élément**  | •         | •         | •             |
|  Coupe de gouttière négative  | De 5° jusqu'à 60° par incréments de 1° (voir aussi page 13)                 | 2  | 4,20 / élément**  | •         | •         | •             |
|  Coupe de faîte / gouttière spéciale  | p.e. double coupe   | 2  | Longueur ≥ 1,5 m: 26.00/élém.<br>Longueur < 1,5 m: 125,00/élém. | •         | •         | •             |
|  Latte de faitage   | Pas possible en combinaison avec une coupe de faîte                         | 2  | 10,00 / élément   | •         | •         | •             |
|  Élément sur esure  | Largeur minimale 100 et maximale 965 mm                                     | 2  | 14,80 / pièce ***   | •         |           | •             |
|  |   |  | 36,75 / pièce ***   |           | •         |               |

\* Pour le type R. Les types L sont déjà équipés des chevrons longitudinaux

\*\* Facturation est basée sur la plus grande longueur de l'élément.

\*\*\* La facturation est calculée pour une dimension brute de 102 cm. 2 éléments de ferrure peuvent être supprimés de la mesure brute de 102 cm, à condition que la longueur des deux soit égale et que la largeur des 2 éléments ne dépasse pas 99 cm au total.

\*\*\*\* Dans ce cas, les éléments sont toujours pourvus des chevrons longitudinaux, à cause de ça modifie également le prix au m<sup>2</sup> de l'élément et l'épaisseur. Version personnalisée sur demande.

## Coupe de faîte et gouttière pour les éléments sandwich constructifs

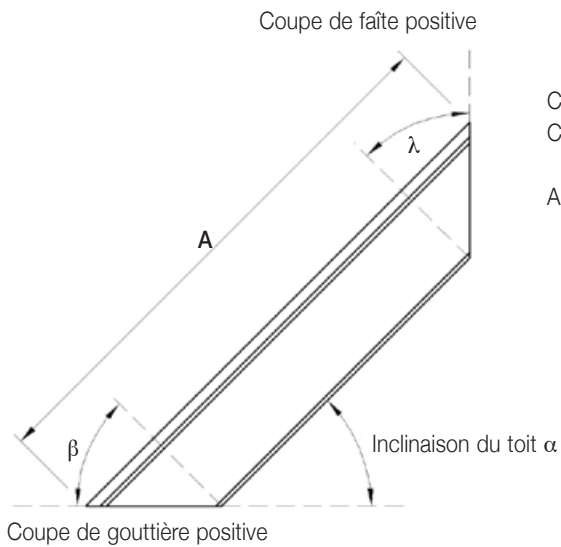
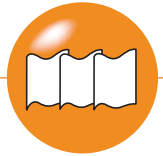

Coupe de faîte positive  $\lambda =$  inclinaison du toit  $\alpha$

Coupe de gouttière positive  $\beta = 90^\circ$  moins inclinaison du toit  $\alpha$

A = La dimension brute est portée en compte

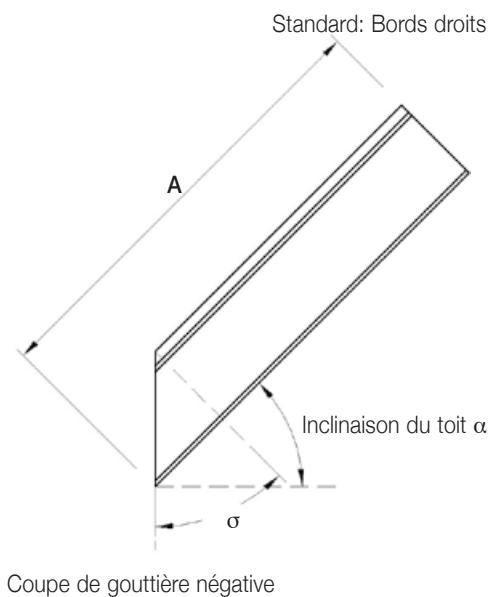

Coupe de gouttière négative  $\sigma =$  inclinaison du toit  $\alpha$

A = La dimension brute est portée en compte

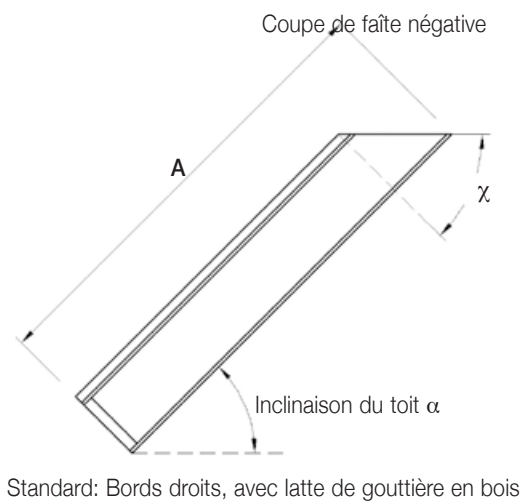

Coupe de faîte négative  $\chi = 90^\circ$  moins inclinaison du toit  $\alpha$

A = La dimension brute est portée en compte